

pecron

F3000 LFP

INSTRUKCJA OBSŁUGI

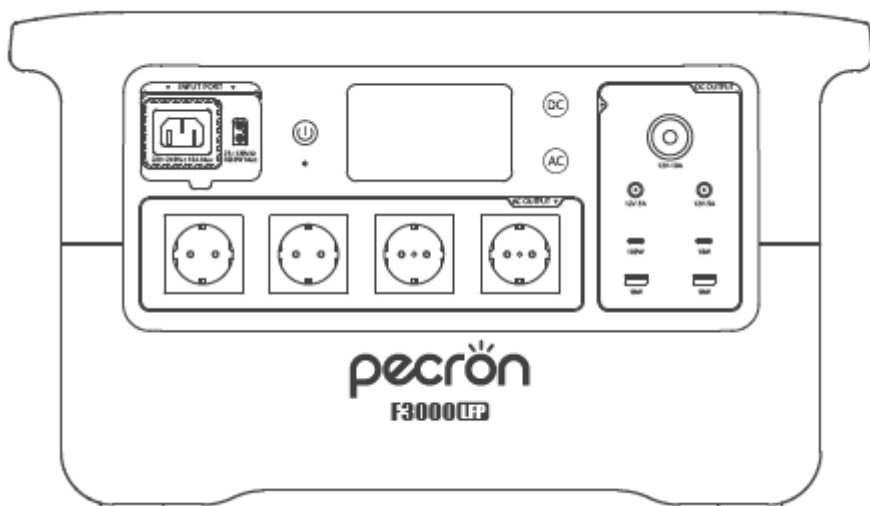

Przed użyciem należy przeczytać niniejszą instrukcję i postępować zgodnie z zawartymi w niej wskazówkami. Instrukcję należy zachować na przyszłość.

Zawartość

1	Wprowadzenie do funkcji	3
2	Specyfikacja.....	4
3	Interfejs ustawień użytkownika	5
4	Korzystanie z interfejsu statystycznego	6
5	Wyjście prądu przemiennego do zasilania urządzeń	7
6	Wyjście prądu stałego do zasilania urządzeń	8
7	Korzystanie z ładowania prądem przemiennym	8
8	Funkcje UPS	9
9	Korzystanie z paneli słonecznych do ładowania.....	10

1. WPROWADZENIE DO FUNKCJI

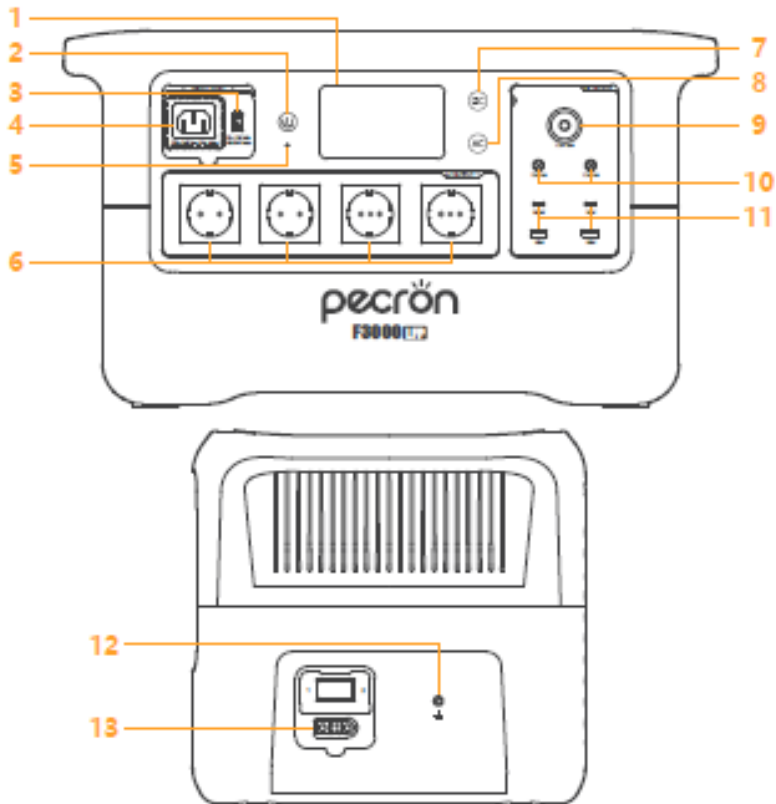

Wygląd i struktura produktu mogą się różnić w zależności od kraju/regionu; należy zapoznać się z fizycznym produktem.

1. Wyświetlacz LCD	8. Przełącznik AC 220 V~240 V
1. Włącznik główny	9. Wyjście pomocnicze DC
2. Port ładowania DC 25 V~120 V	10. Wyjście DC 5525
3. Port ładowania AC 220 V~240 V	11. Porty USB-A / USB-C
4. Oddychające światło	12. Zewnętrzny port uziemienia
5. Wyjście AC 220 V~240 V	13. Port rozszerzenia baterii
6. Przełącznik DC 12 V / USB	

2. SPECYFIKACJA

INFORMACJE OGÓLNE	
Model	F3000 LFP
Pojemność	3072Wh(51.2V60Ah)
Waga netto	Okolo 28,7 kg / Okolo 63,3 f
Wymiary	489*295*282mm
Maksymalna wysokość robocza	3000m
SPECYFIKACJA WYJŚCIOWA	
4 x Wyjście AC	Czysta fala sinusoidalna 220~240 V AC Moc znamionowa 3600 W maks.
2 x USB-A	2 x (5V,9V,12V,18W Max)
2 x USB-C	(5V,9V,12V,18W Max) (5V,9V,12V,20V,100W Max)
Port zapalniczkowy	DC 12V-10A
2 x Wyjście DC5525	DC12V-5A
SPECYFIKACJA WEJŚCIOWA	
Wejście AC	220~240Vac, 50/60Hz, 2200W Max, 10A Max
XT 60	25Vdc~120Vdc, 1600W Max, 25A Max
DODATKOWY PORT AKUMULATORA	
XT 120	Kaskadowe połączenie maksymalnie 2 zestawów akumulatorów
SPECYFIKACJA AKUMULATORA	
Rodzaj akumulatorów	LFP (LiFePO4)
Cykl życia	Utrzymuje ponad 80% pojemności po 3500 cyklach
TEMPERATURA PRACY	
Temperatura zasilania	-10°C ~ 45°C / 14°F ~ 113°F
Temperatura ładowania	0°C ~ 45°C / 32°F ~ 113°F
Temperatura przechowywania	-10°C ~ 45°C / 14°F ~ 113°F

3. INTERFEJS USTAWIEŃ UŻYTKOWNIKA

 Wejść do interfejsu ustawień użytkownika: Gdy urządzenie jest wyłączone, naciśnij i przytrzymaj przycisk DC przez 8 sekund, aby wejść.

 Naciśnij przycisk wyłączenia, aby wyjść, lub przejdź do ostatniej strony, aby zakończyć i wyjść.

Krótko naciśnij przycisk DC, aby zmienić ustawienie, krótko naciśnij przycisk AC, aby przejść do następnego ustawienia.

1 : Ustawienie mocy ładowania prądem przemiennym:

Moc znamionowa 20%~100%

(ustawienie fabryczne 100%).

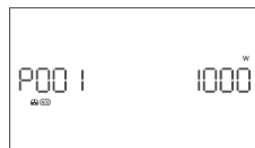

2 : Automatyczny wyłącznik bez wyjścia AC:

WYŁ./1H/2H/3H/4H

(Ustawienie fabryczne WYŁ.).



3 : Jasność przycisku: WYŁ./L1/L2/L3

(Ustawienie fabryczne L3)



4 : Dźwięk brzęczyka: WŁĄCZONY/WYŁĄCZONY

(Ustawienie fabryczne: WŁĄCZONY)

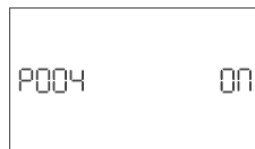

5 : Tryb antydotykowy

(domyślnie włączony)

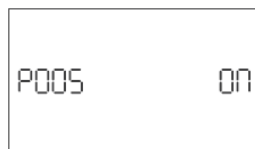

6 : Automatyczna regulacja jasności ekranu LCD:

WŁ./WYŁ.

(Ustawienie fabryczne: WŁ.)

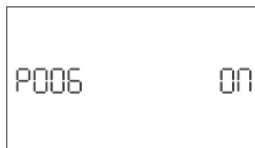

7 : Częstotliwość wyjściowa prądu przemiennego: 50 Hz/60 Hz



8 : Napięcie wyjściowe prądu przemiennego:
100 V/110 V/120 V (wersja LV)
220 V/230 V/240 V (wersja HV)

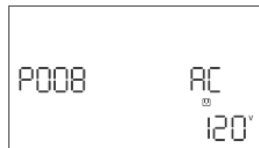

9 : Ustawienie trybu równoległego: WŁ./WYŁ.
(Ustawienie fabryczne WYŁ.)
(Wersja LV nie obsługuje tej funkcji)

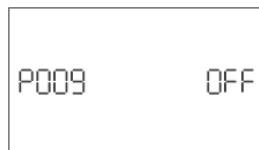

4. KORZYSTANIE Z INTERFEJSU STATYSTYCZNEGO

Tryb czuwania: TOT = całkowita moc



Operacja: TRIP = Zasilanie sesji/od momentu uruchomienia

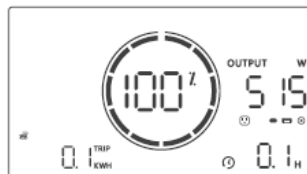

Tryb gotowości: Naciśnij krótko przycisk [DC], aby wyświetlić dane wejściowe i wyjściowe.



Energia słoneczna (łącznie)



Wejście prądu przemiennego (łącznie)



Wyjście prądu stałego (łącznie)



Wyjście prądu przemiennego (łącznie)



Moc wyjściowa akumulatora (łącznie)



Krótkie naciśnięcie przycisku [DC] powoduje zmianę trybu.



5. WYJŚCIE PRĄDU PRZEMIENNEGO DO ZASILANIA URZĄDZEŃ

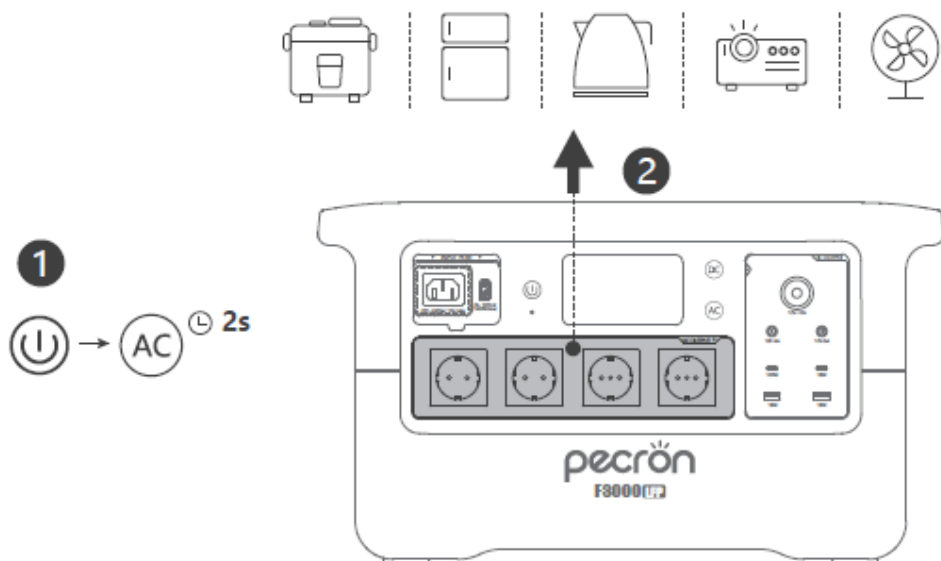

1: W stanie włączonym zasilania naciśnij i przytrzymaj przycisk AC, aby włączyć zasilanie wyjściowe odpowiedniego obszaru interfejsu.

2: Podłącz urządzenie do gniazda wyjściowego AC produktu.

1: Podczas pracy z wysoką mocą wyjściową wewnętrznych elementów elektrycznych może być wyczuwalny łagodny zapach, który jest zjawiskiem normalnym i naturalnie zanika podczas codziennego użytkowania.

2: Podczas ładowania przy użyciu wejść prądu przemiennego o różnych częstotliwościach zasilacz automatycznie przełącza się na częstotliwość zgodną z częstotliwością wejściową.

3: W przypadku nieprawidłowego działania zasilacza należy skontaktować się z lokalnym serwisem technicznym.

4: Zasilacz nie jest przystosowany do pracy w środowisku o wysokiej wilgotności lub wysokiej temperaturze.

6. WYJŚCIE PRĄDU STAŁEGO DO ZASILANIA URZĄDZEŃ

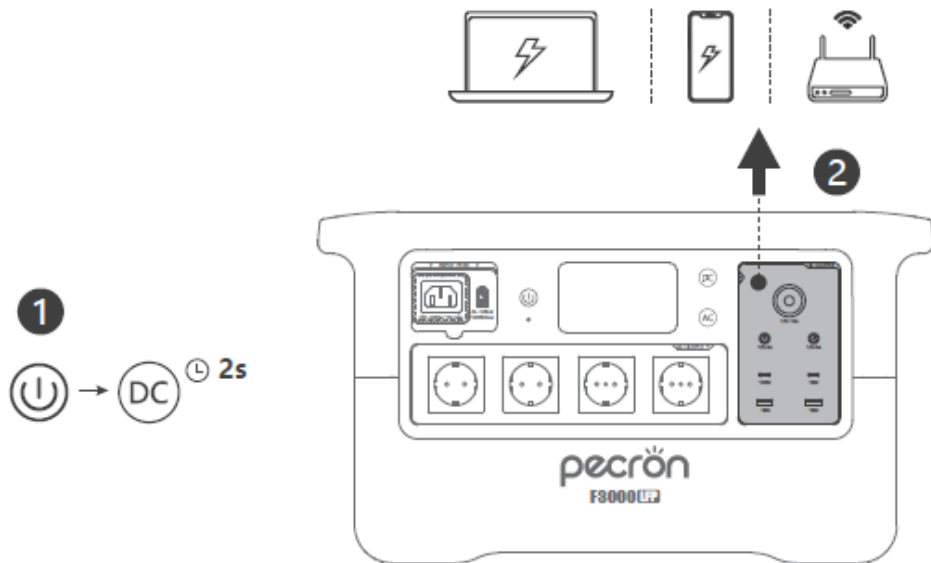

Przenośna stacja zasilająca może być używana z innymi kablami adaptera DC (sprzedawanymi oddzielnie), aby zaspokoić potrzeby ładowania różnych typów urządzeń poprzez port wyjściowy DC.

7. KORZYSTANIE Z ŁADOWANIA PRĄDEM PRZEMIENNYM

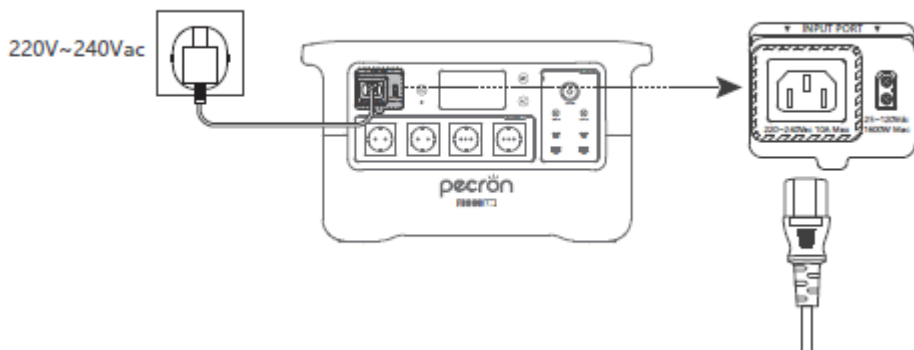

- 1 : Po zakończeniu ładowania należy odłączyć zasilanie sieciowe.
- 2 : Aby przedłużyć żywotność rdzenia baterii i poprawić komfort użytkowania, należy unikać nadmiernego rozładowywania baterii, co może spowodować uszkodzenie rdzeni baterii.
- 3 : Podczas ładowania, jeśli temperatura rdzenia baterii jest zbyt wysoka lub zbyt niska, ikona alarmu temperatury na ekranie zacznie migać. Aby zapewnić żywotność i bezpieczeństwo rdzenia baterii, moc ładowania zostanie zmniejszona, co jest normalnym zjawiskiem.
- 3 : Jeśli podczas ładowania temperatura rdzenia baterii jest zbyt wysoka lub zbyt niska, ikona alarmu temperatury na ekranie zacznie migać. Aby zapewnić żywotność i bezpieczeństwo rdzenia baterii, moc ładowania zostanie zmniejszona, co jest zjawiskiem normalnym.

8. Funkcje UPS

F3000 LFP obsługuje funkcję UPS. Zapewnia niemal natychmiastową (w ciągu 8 do 20 ms) ochronę obciążeń (takich jak komputery) przed nieoczekiwanymi przerwami w zasilaniu sieciowym. W trybie UPS zasilacz obsługuje automatyczne przywracanie wyjścia prądu przemiennego. W przypadku awarii zasilania i wyczerpania zasilacza, po przywróceniu zasilania sieciowego zasilacz może automatycznie włączyć wyjście prądu przemiennego, aby kontynuować zasilanie urządzeń elektrycznych. Ta funkcja UPS obsługuje tylko ochronę obciążeń poniżej 3600 W. Zalecamy podłączanie tylko jednego urządzenia naraz, aby uniknąć przeciążenia i tym samym awarii ochrony.

PECRON nie ponosi odpowiedzialności za uszkodzenia urządzeń lub utratę danych wynikające z nieprzestrzegania instrukcji.

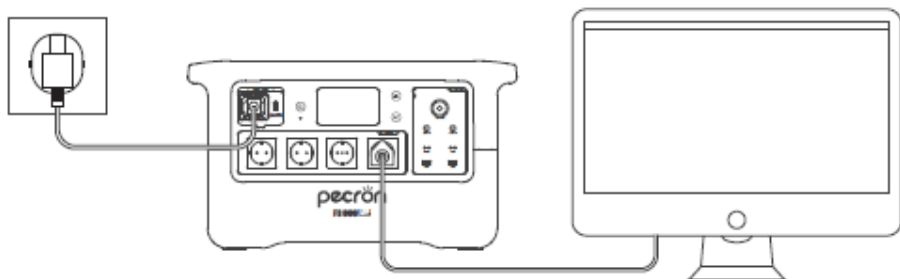

1 : Nie nadaje się do określonych zastosowań wymagających czasu transmisji poniżej 8 ms, takich jak serwery i stacje robocze, ponieważ może to spowodować nieprawidłowe działanie sprzętu lub utratę danych.

2 : Ta funkcja nie jest obsługiwana w niektórych regionach. Szczegółowe informacje można znaleźć w lokalnych przepisach i regulacjach

9. KORZYSTANIE Z PANELI SŁONECZNYCH DO ŁADOWANIA

Wykonaj następujące czynności

1 : Rozłóż panel słoneczny i zamocuj go za pomocą wspornika.

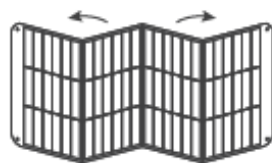

2 : Wyreguluj wspornik, aby zmienić kąt nachylenia panelu słonecznego i zapewnić jego bezpośrednie ustawienie względem promieni słonecznych.



3 : Aby poprawić wydajność ładowania słonecznego, postaraj się, aby promienie słoneczne padały pionowo na panel słoneczny i upewnij się, że nie ma żadnych przeszkód.

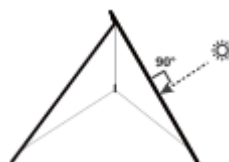

4 : Interfejs XT60 obsługuje zakres napięcia wejściowego od 25 Vdc do 120 Vdc, maksymalną moc wejściową 1600 W i maksymalny prąd 25 A. W przypadku połączenia szeregowego rzeczywiste napięcie wejściowe jest sumą wszystkich podłączonych paneli słonecznych, całkowite napięcie obwodu otwartego paneli słonecznych (V_{oc}) musi być mniejsze niż 120 V, a napięcie robocze (V_{mp}) musi być większe niż 25 V.

W przypadku połączenia równoległego: całkowity prąd słoneczny (I_{mp}) powinien być zbliżony do maksymalnego prądu wejściowego (I_{max}) interfejsu produktu.

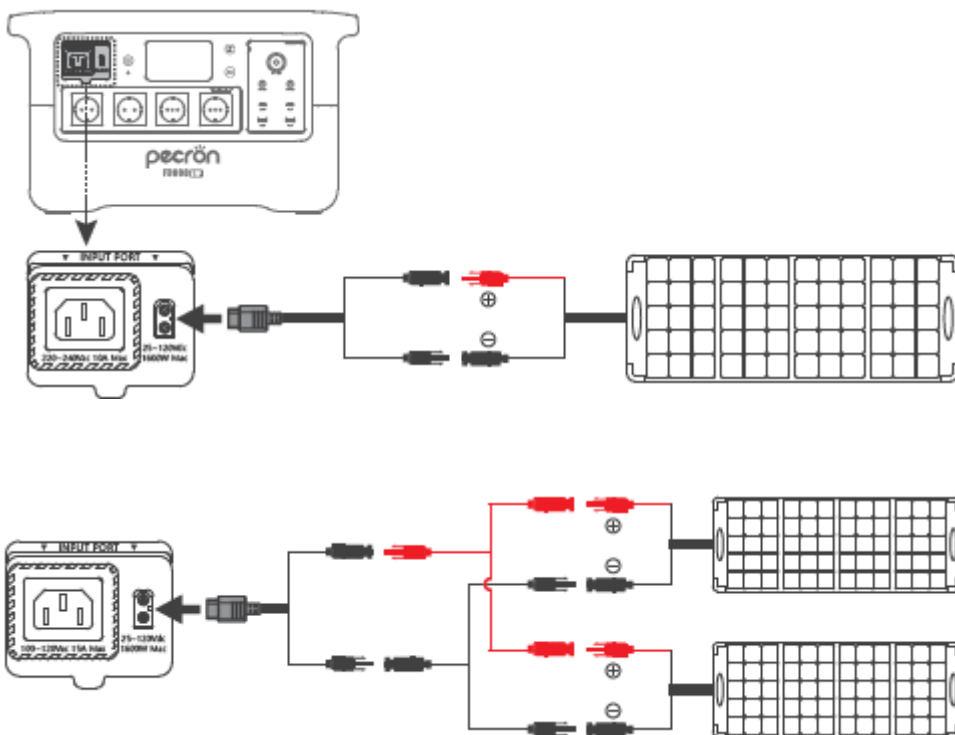

Kabel do ładowania równoległego jest sprzedawany osobno.

- 1 : Nie należy mieszać różnych typów paneli słonecznych, ponieważ może to spowodować uszkodzenie urządzenia.
- 2 : Zaleca się stosowanie paneli słonecznych PECRON, aby uniknąć uszkodzenia modułu adaptera i zasilacza.
- 3 : Podczas korzystania z ładowania słonecznego należy uważać, aby zasilacz i moduł adaptera nie były narażone na bezpośrednie działanie promieni słonecznych, aby zapobiec przegrzaniu i uszkodzeniu.
- 4 : Należy pamiętać o terminowym usuwaniu zanieczyszczeń z powierzchni panelu słonecznego.
Częściowe zacienienie panelu słonecznego wpływa na wydajność wytwarzania energii.
- 5 : Regularnie czyść powierzchnię panelu słonecznego miękką, suchą szmatką zamoczoną w wodzie.

UE	PRZEDSTAWICIEL
----	----------------

Firma: Huizhou Pecron Technology Co., Ltd.

Adres: 4th floor of Building 7, Xinghe Industrial Park, Zhenlong Town, Huiyang District

Tel: +8618938024310

E-mail: eu@pecron.com

PL	DYSTRYBUTOR
----	-------------

Firma: WINBE SP. Z O.O.

Adres: Obrońców Helu 3/LU1, 02-495 Warszawa

Tel: +48 22 487 02 80

E-mail: shop@mejbe.com

Web: www.mejbe.com